

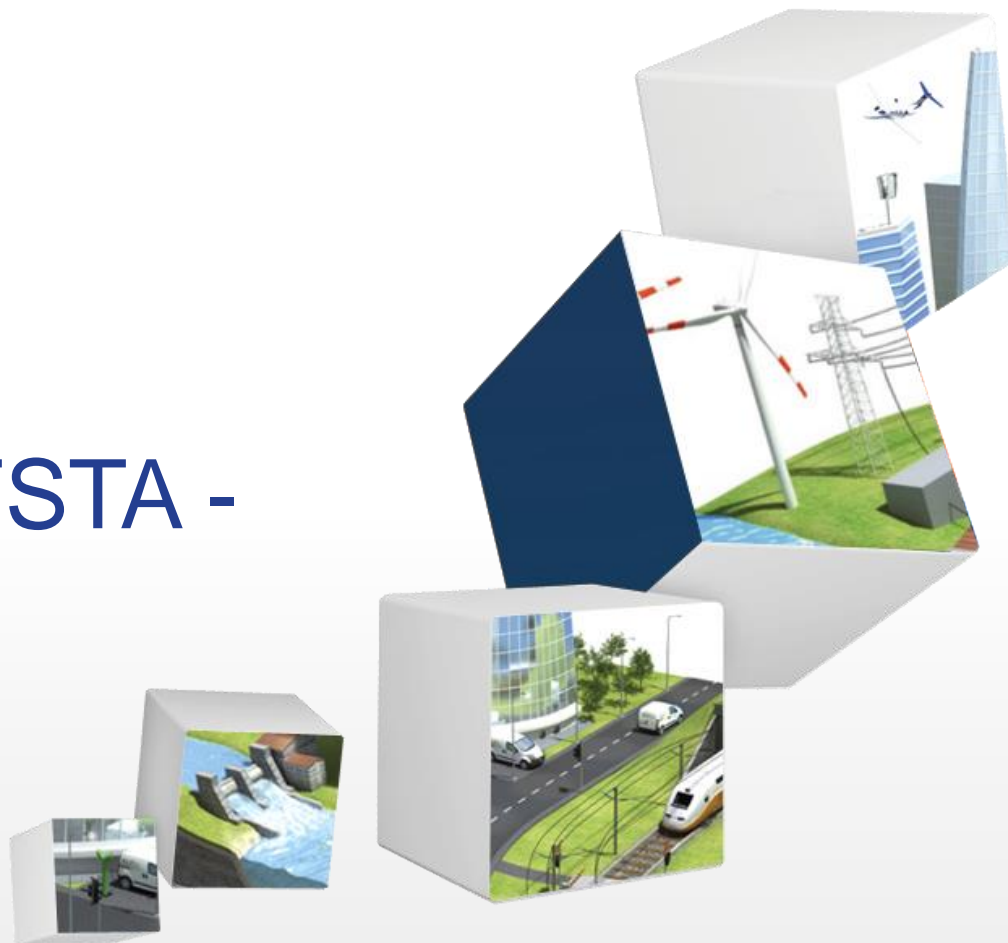

Netværksmøde FSTA - Fiber netværk

Steen Boberg og Lars Ravn
31. januar 2019



Kommunikation

A man in a high-visibility green jacket is shown from the chest up, looking down. He is standing next to a white van. The van has the 'ELTEL' logo on its side, which consists of the word 'ELTEL' in blue and red letters with a red swoosh underneath. The background is a clear blue sky.

- Vedligeholdelse, opgradering og projektarbejde til teleoperatører og andre kommunikationsnetværksejere
- Specialiseret i hurtige bredbåndsløsninger og fiberudbredelse
- Virksomheden er drevet af voksende digitalisering og teknologiske opgraderinger af netværk
- Tjenester til både fast og mobil kommunikation

Eltel – en førende norderopæisk udbyder af tekniske Infranet-tjenester



MISSION

Sikring af det moderne samfunds livliner

VISION

At være førende inden for tekniske Infranet-tjenester i Nordeuropa



- Sweden
- Finland
- Norway
- Poland
- Denmark
- Germany
- Other countries



Eltels rolle på DNU

- Vinder af rammeudbud på DAS
- Kom på banen på FTTO delen da MB Networks gik konkurs
- Eltel har lavet FTTO delen på følgende etaper
 - Færdiggørelse på N1
 - Færdiggørelse på N2
 - Færdiggørelse på S1
 - Færdiggørelse på S2
 - Færdiggørelse på S3
 - Komplet installation på N5
 - Komplet installation på S5

- Har i dag rammeaftale på fiber udvidelser samt beredskabsaftale

Traditionel strukturert kabling vs. FTTO

PDS

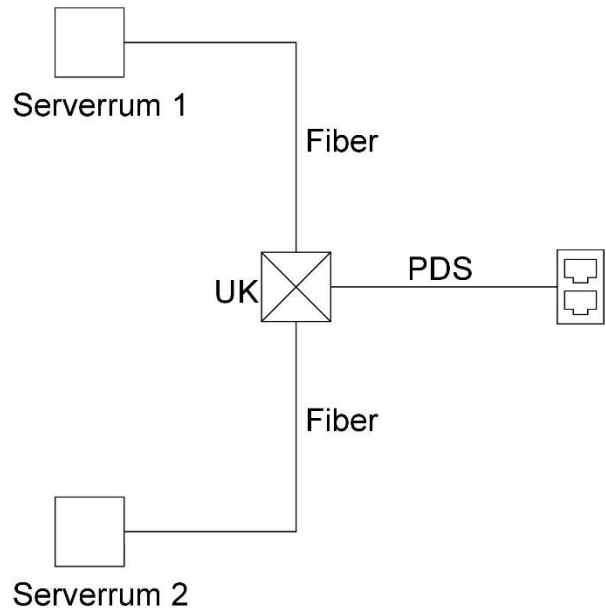

FTTO

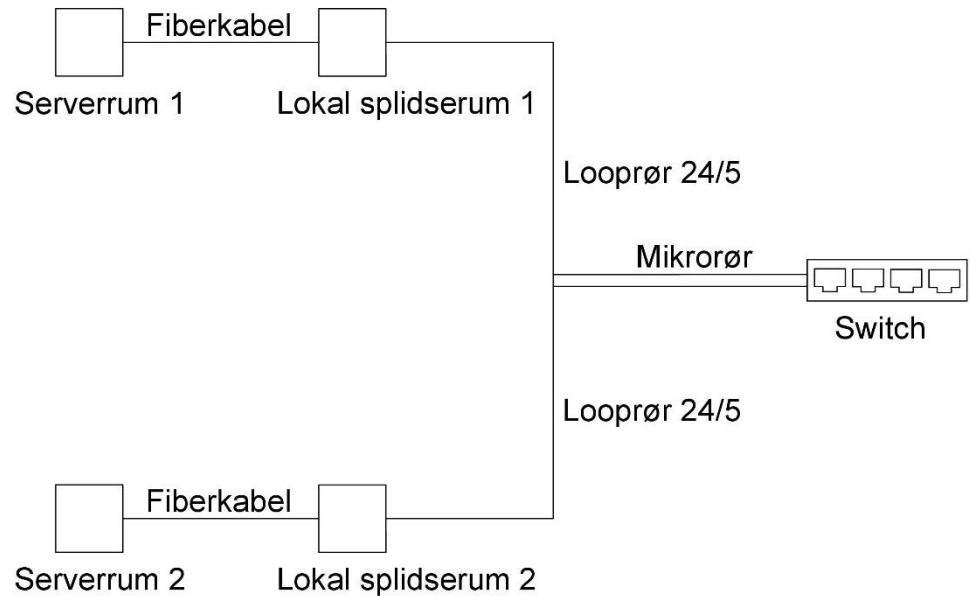

Hovedsplidserum



Hovedsplidserum



Lokalsplidserum



Lokalsplidserum

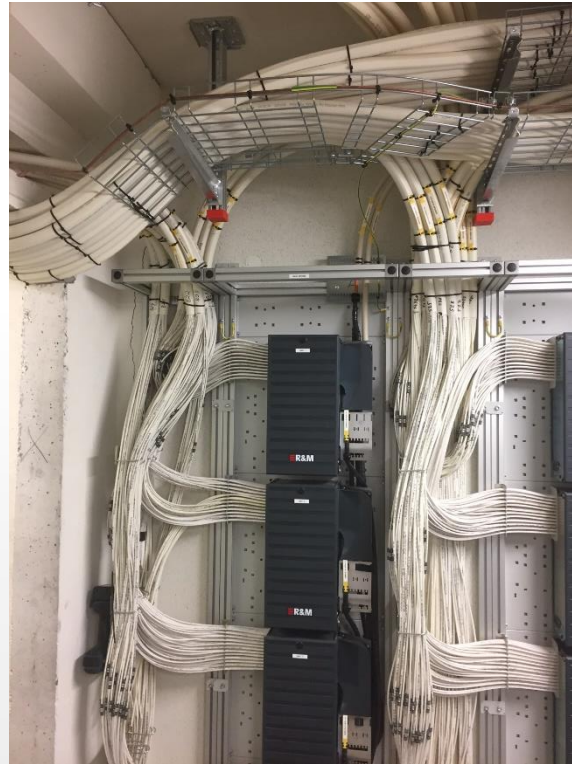

Lokalsplidserum

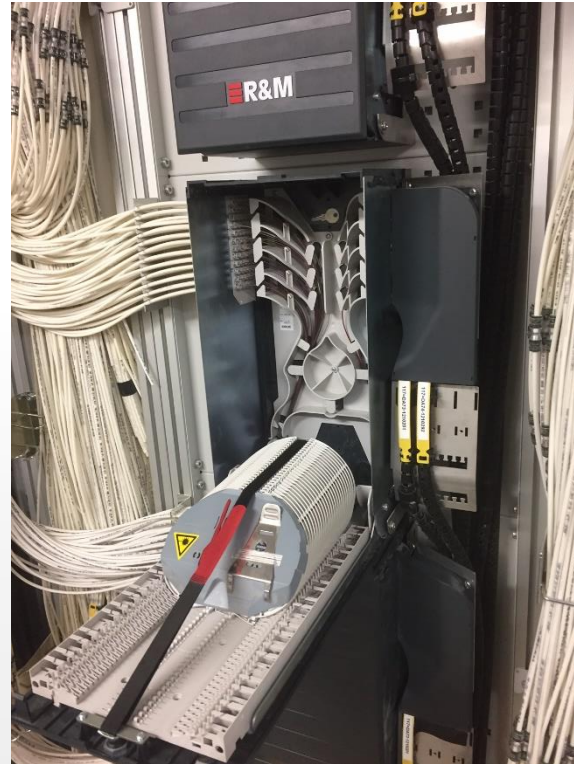

Føringsveje

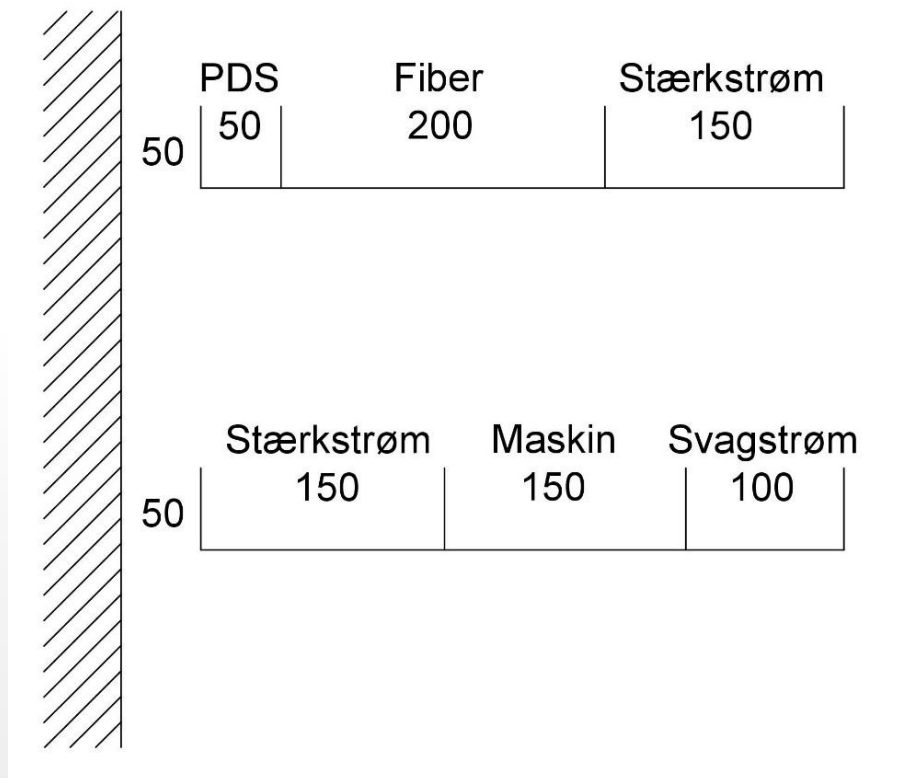

Bøjningsradius



Afgrening



Arbejdsstation

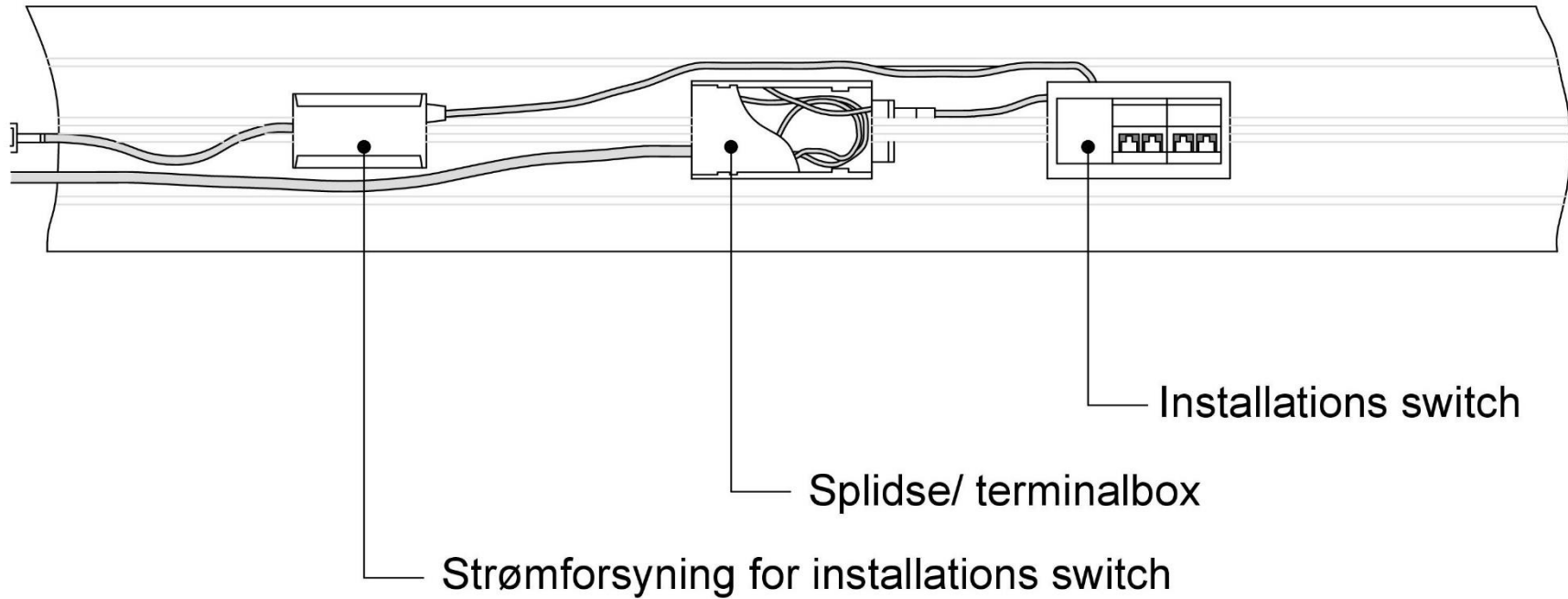

Arbejdsstation



Test

- OTDR vs. dæmpningsmåling



FTTO installation på DNU / AUH

- Erfaring
 - 20mm backbonerør
 - 3 vs. 5mm blæserør
 - 2 vs. 4 fibre
 - UPC vs. APC konnektor
 - Størrelse splidserum
 - Udvidelsesmuligheder splidserack
 - Opmærkning
 - Byg vs. drift
 - PDS i FTTO installation
 - Valg af dokumentationssystem
 - Værdi af godt dokumentationssystem
 - Ikke vigtigt med end-to-end løsning fra samme leverandør – MEN, det er vigtigt at udstyr i racks passer sammen
 - Vælg anerkendt mærke

UPC vs. APC



UPC vs. APC

